



Zabezpieczenie ziemnozwarciowe mZAZ-Io



INSTRUKCJA OBSŁUGI MENU WYŚWIETLACZA

ELEKTROENERGETYCZNA
AUTOMATYKA
ZABEZPIECZENIOWA



SPIS TREŚCI

1.	STRUKTURA MENU PROGRAMU OBSŁUGI	3
2.	EKRAN ZGŁOSZENIOWY	4
3.	MENU GŁÓWNE WYŚWIETLACZA	5
4.	MENU STAN	6
4.1	STAN – POMIARY (NA PRZYKŁADZIE PRĄDU IO1)	7
4.2	STAN – ZDARZENIA / ZDARZENIA SYSTEMOWE	7
4.3	STAN – OSTATNIE ZAKŁÓCENIA	8
4.4	STAN – PKW I LICZNIKI	9
5.	MENU POLECENIA	9
5.1	POLECENIA – LICZNIKI / PKW	10
6.	MENU NASTAWY	10
6.1	NASTAWY – EDYCJA NASTAW	11
6.2	NASTAWY – KOMUNIKACJA	12
6.3	NASTAWY - ZMIANA HASŁA	13
7.	MENU TESTY	13
7.1	TESTY – STAN WEJŚCIA	14
7.2	TESTY – STAN WYJŚCIA	14
7.3	TESTY – STEROWANIE WYJŚĆ	14

1. Struktura menu programu obsługi

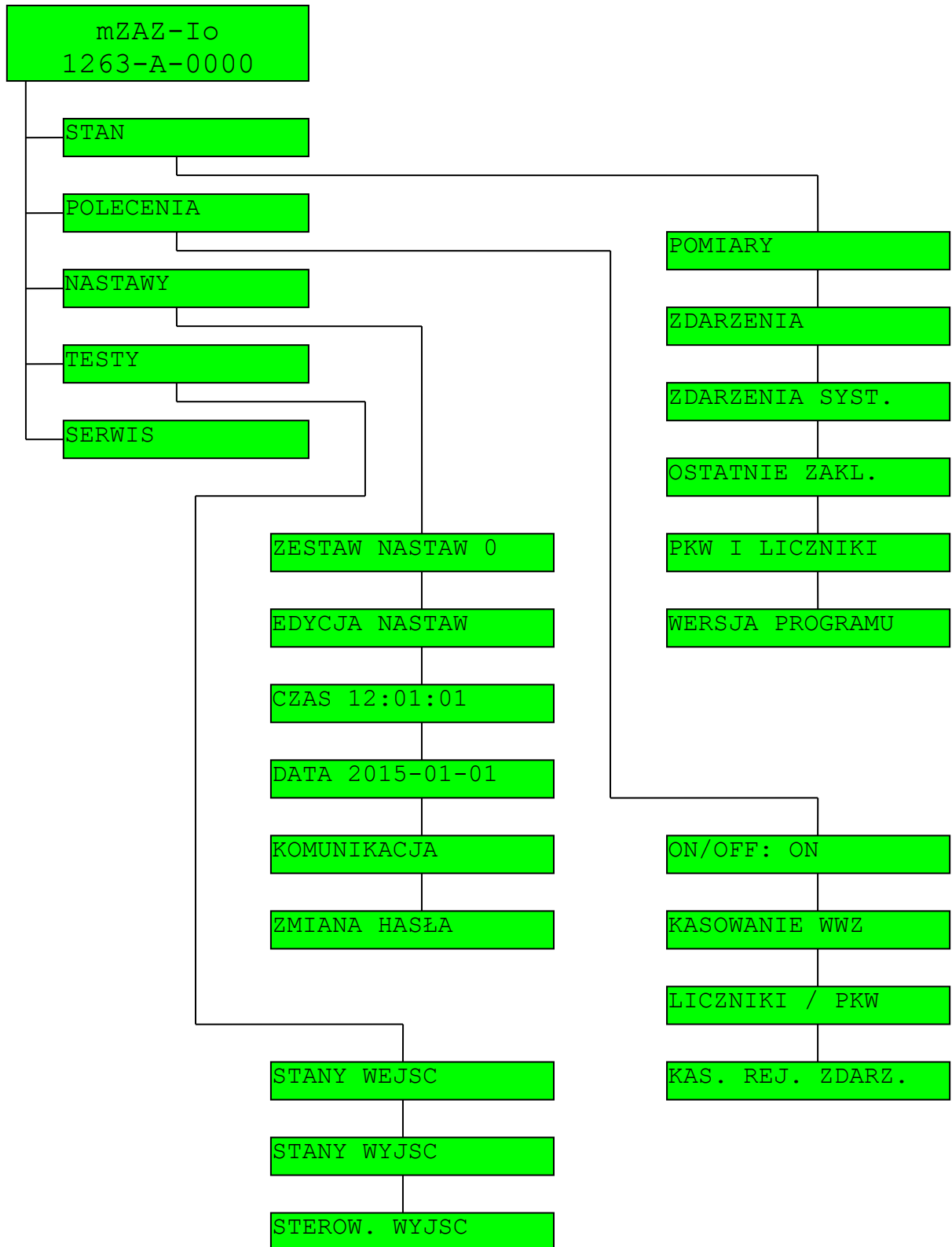

2. Ekran zgłoszeniowy

a) bez pobudzonej sygnalizacji na wyświetlaczu LCD

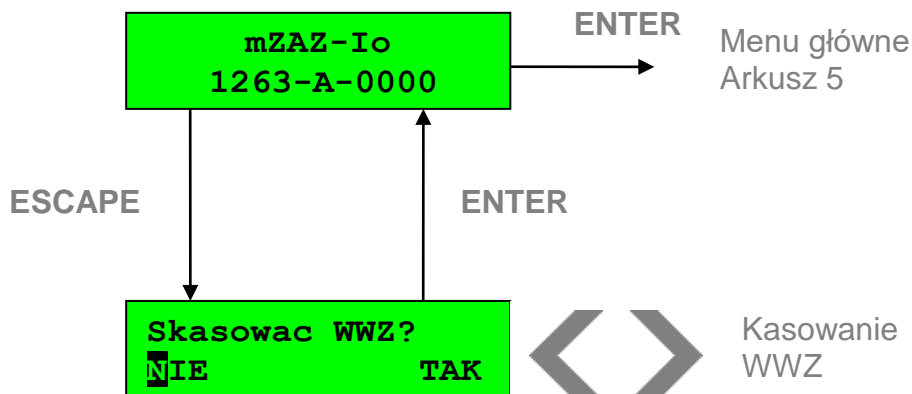

b) z pobudzoną sygnalizacją na wyświetlaczu LCD (przykład)

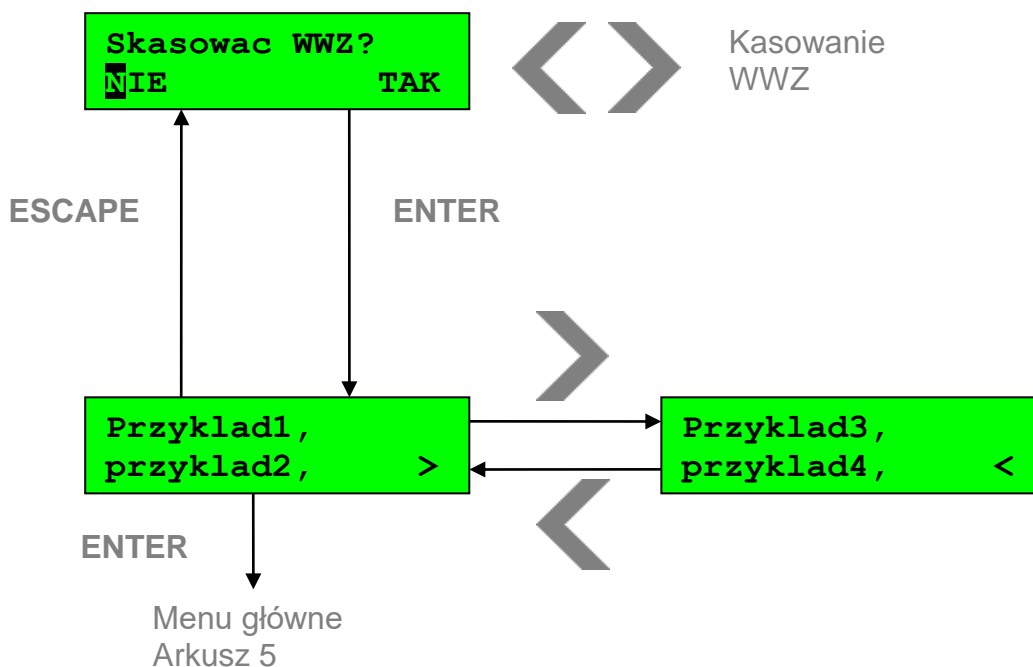

3. Menu główne wyświetlacza

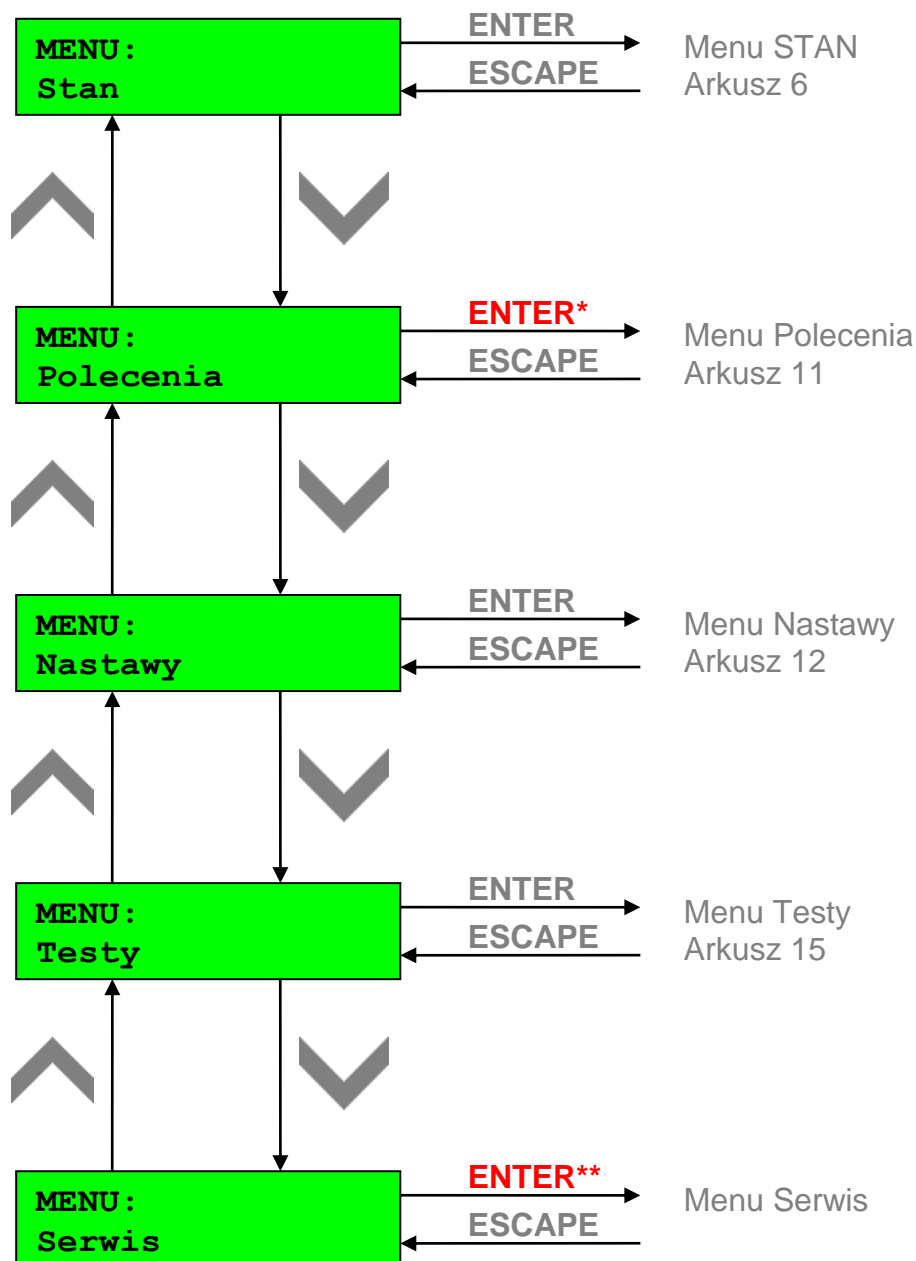

* Klawisze oznaczone na czerwono, wymagają podania hasła edycyjnego.

** Dostęp do menu **Serwis** wymaga podania hasła serwisowego.

4. Menu Stan

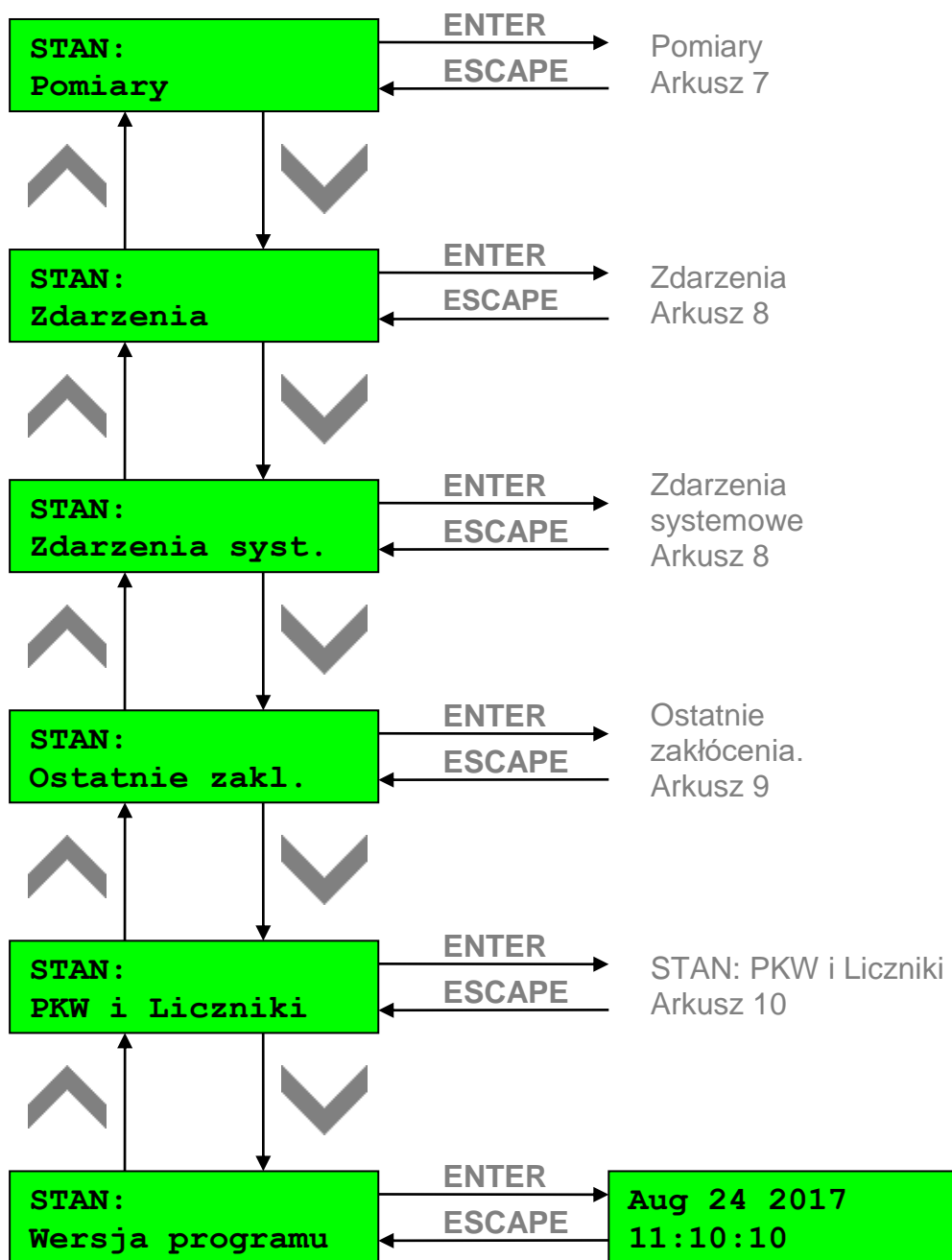

4.1 Stan – Pomiary (na przykładzie prądu Io1)

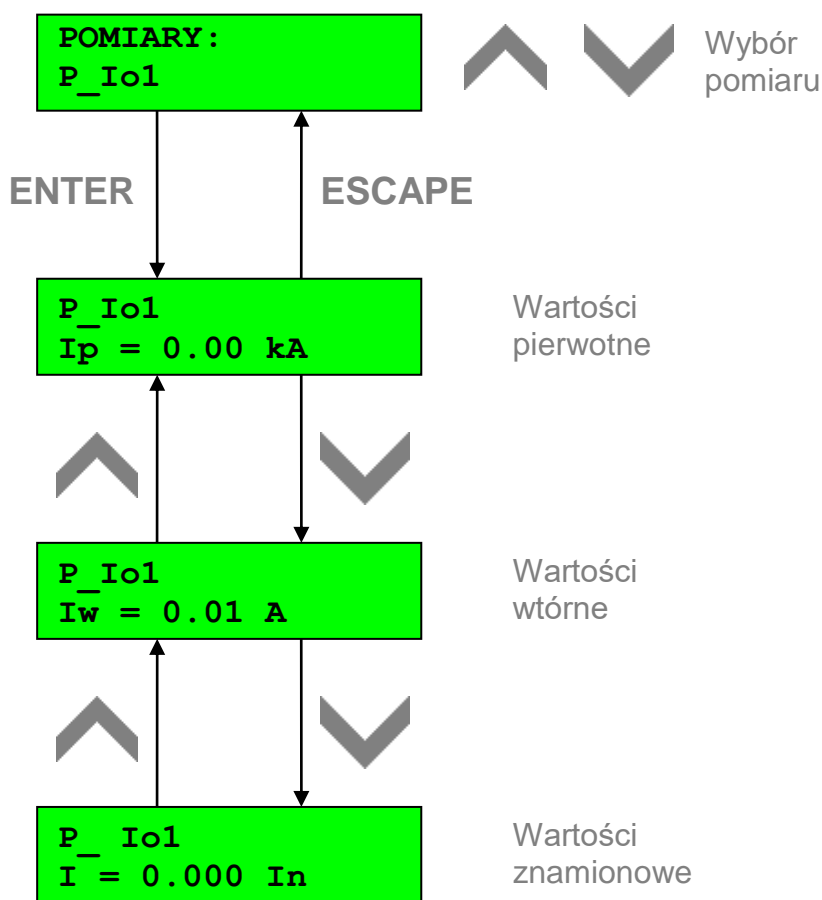

4.2 Stan – Zdarzenia / Zdarzenia systemowe

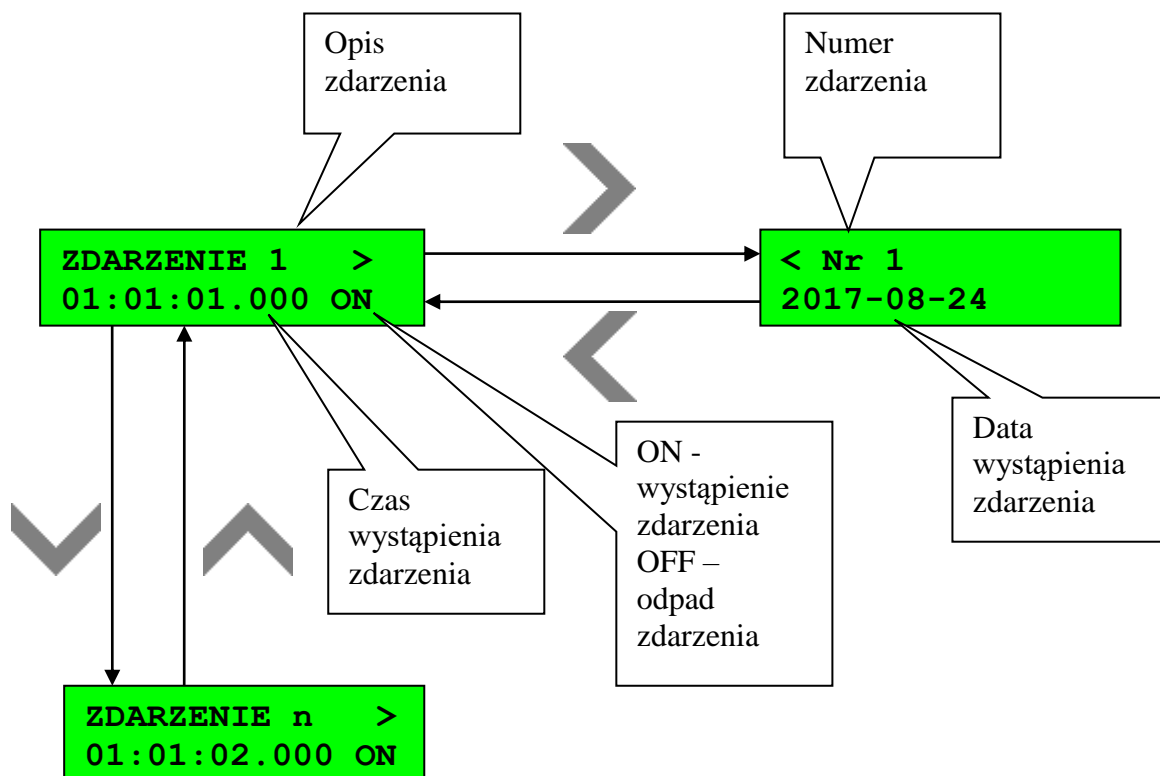

4.3 Stan – Ostatnie zakłócenia (na przykładzie zabezpieczenia Io1>_st. 1)

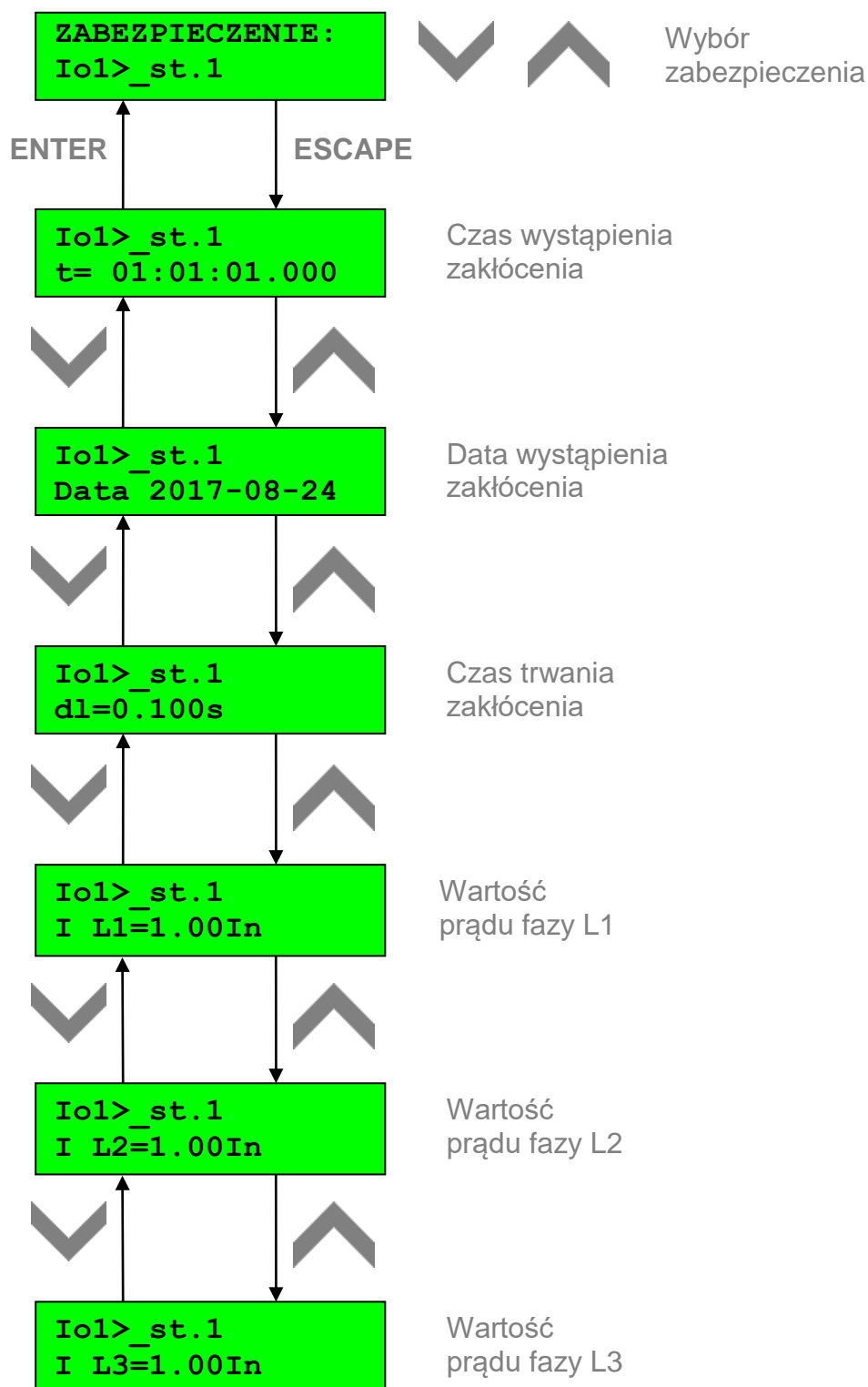

4.4 Stan – PKW i Liczniki

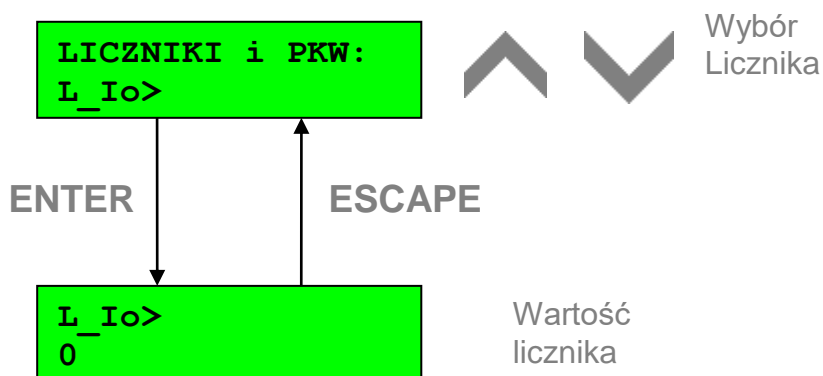

5. Menu Polecenia

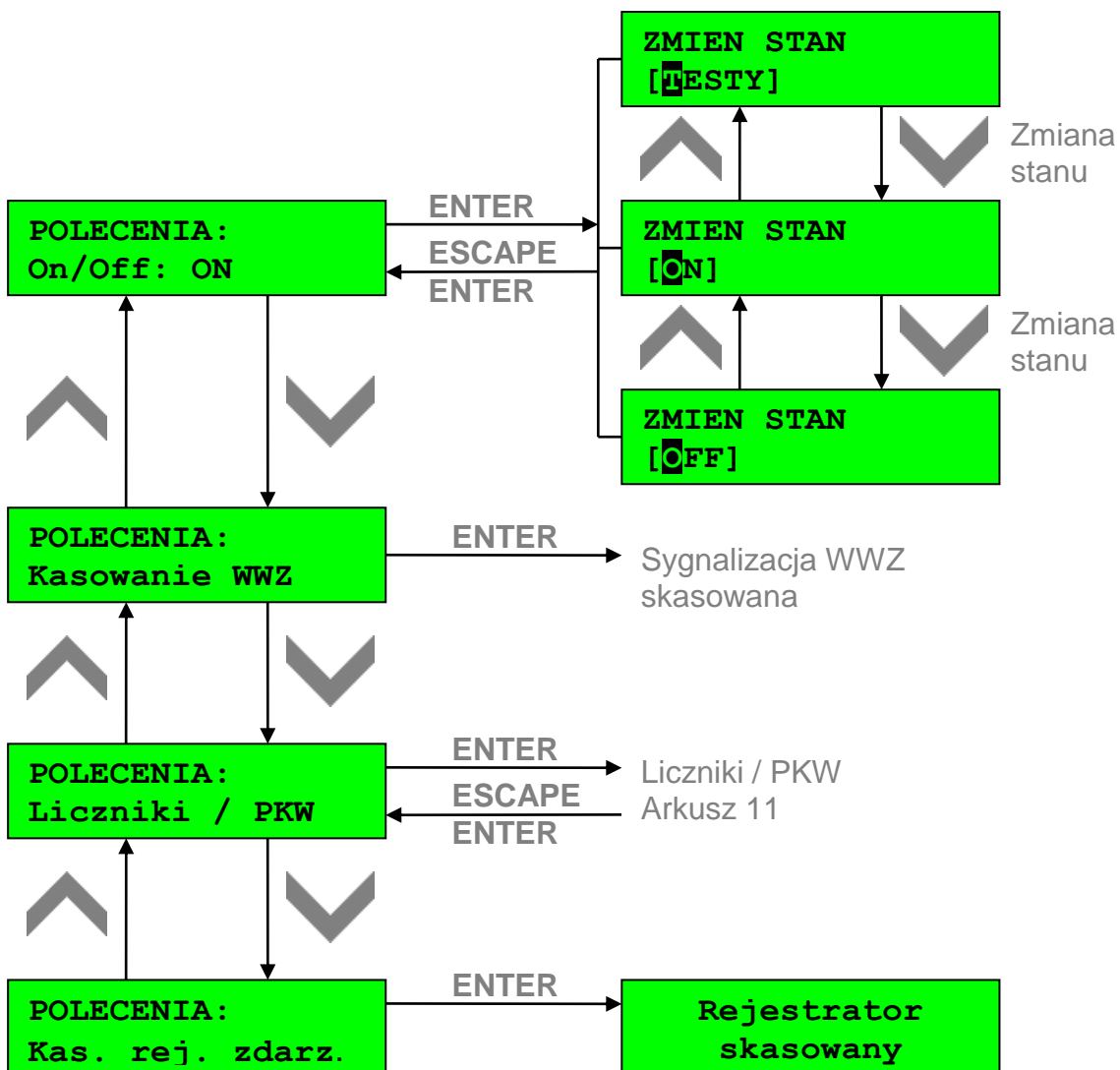

5.1 Polecenia – Liczniki / PKW



6. Menu Nastawy

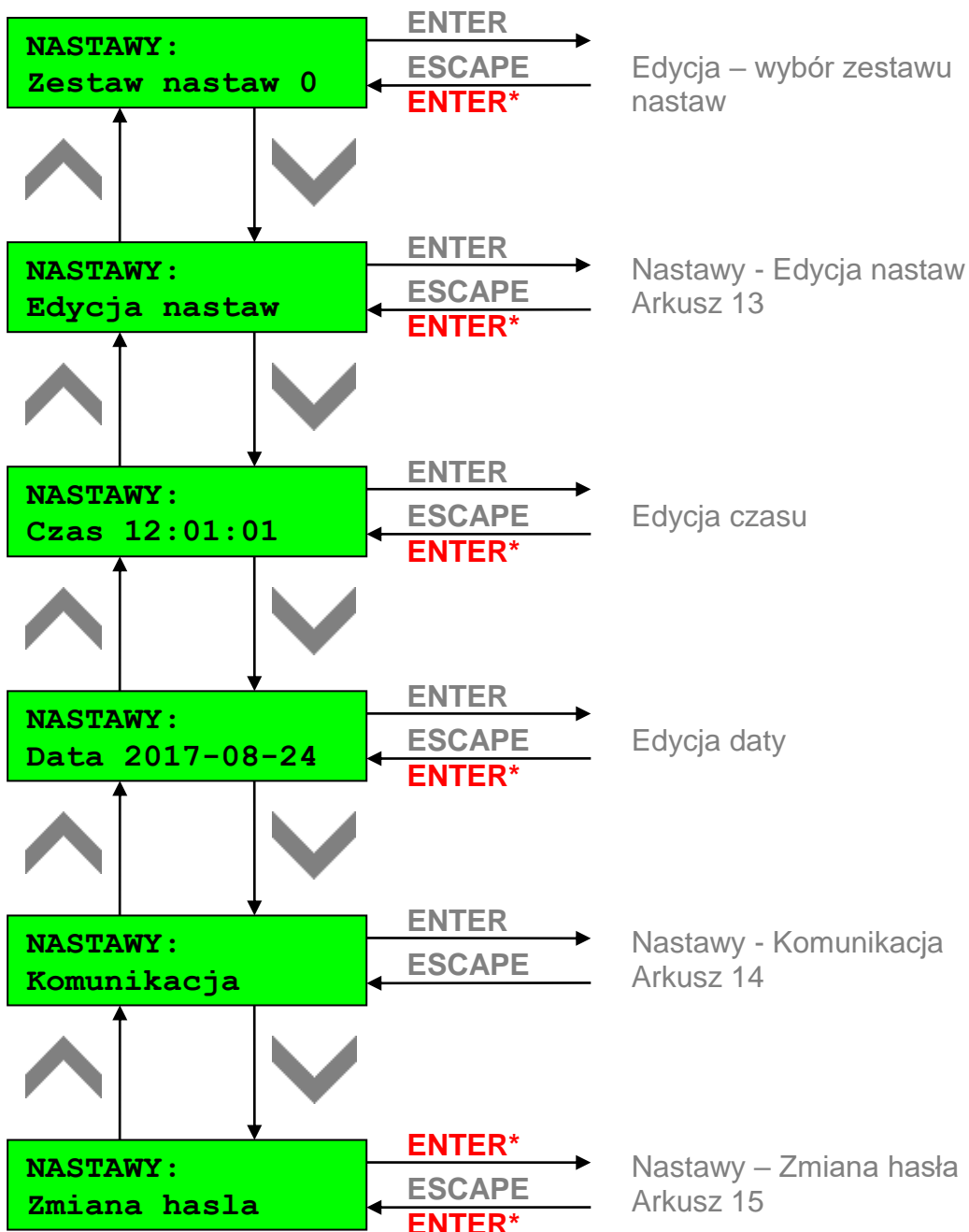

6.1 Nastawy – Edycja nastaw

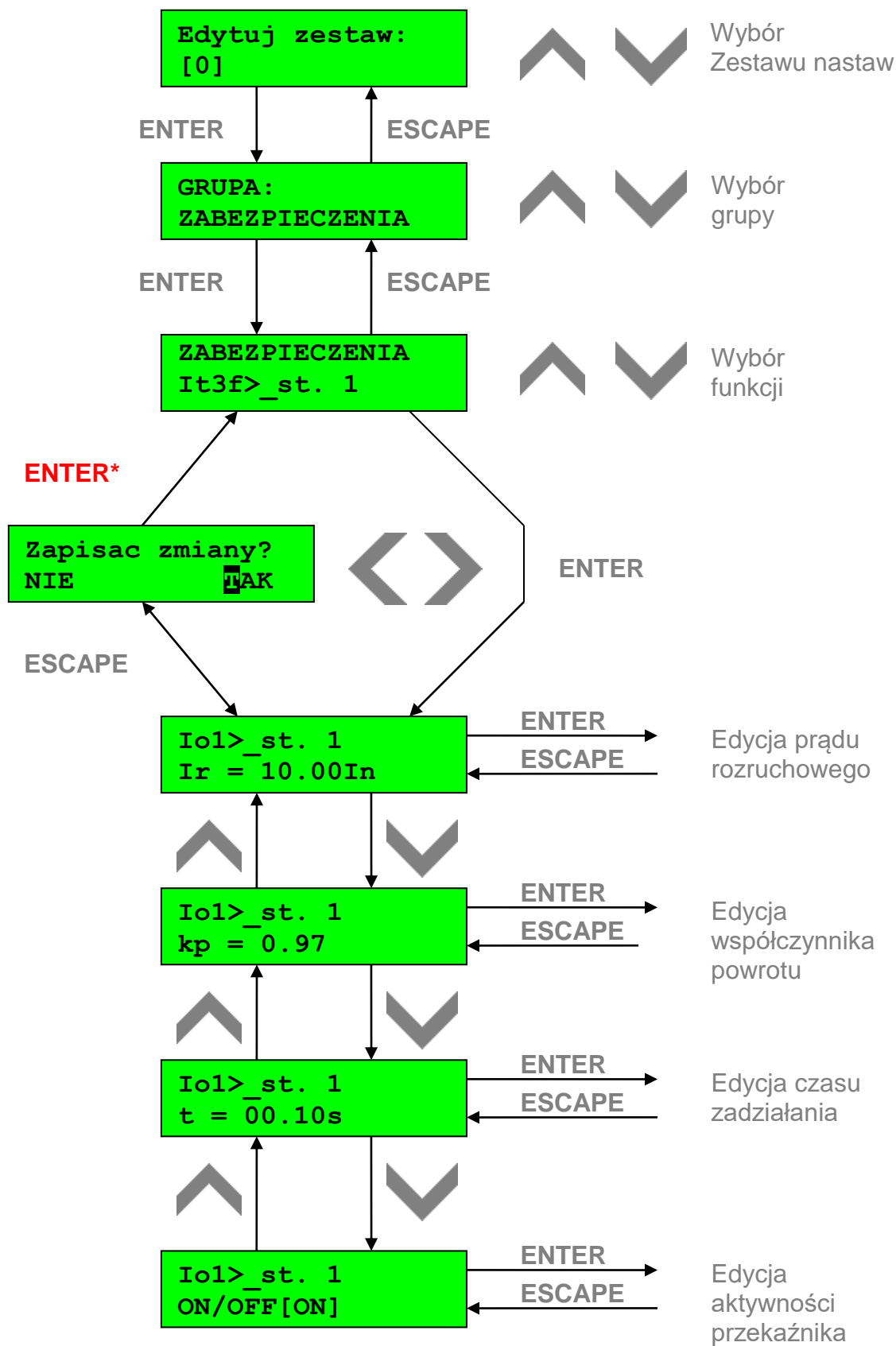

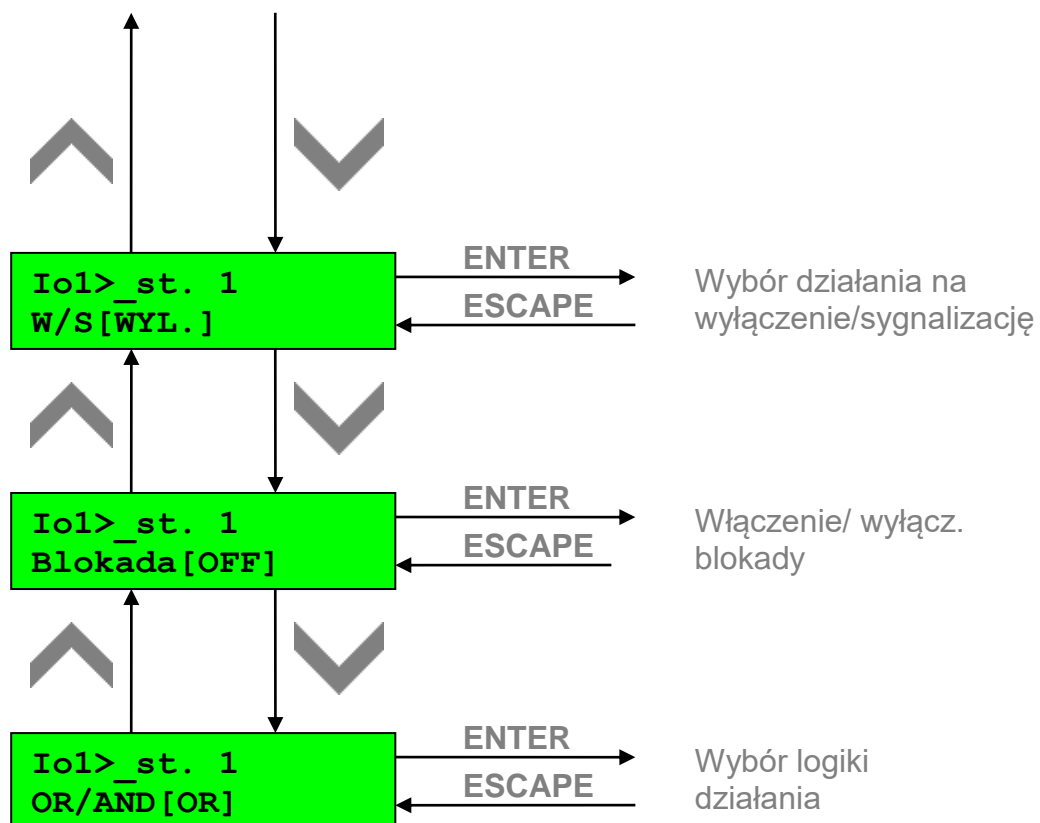

6.2 Nastawy – Komunikacja

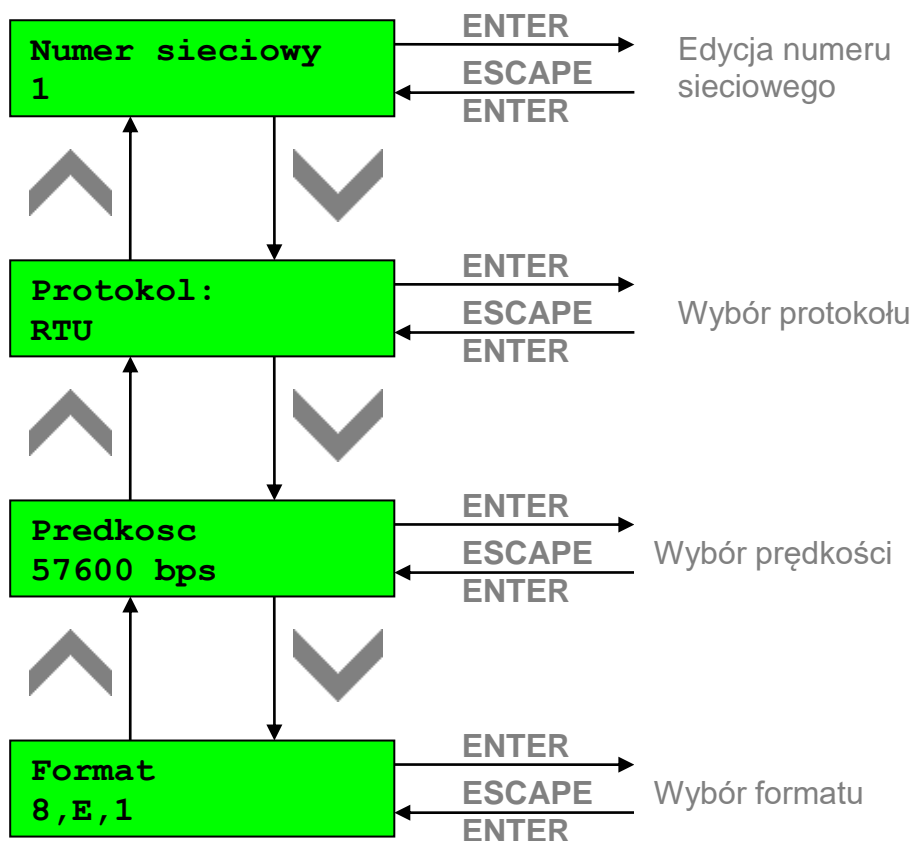

6.3 Nastawy - Zmiana hasła

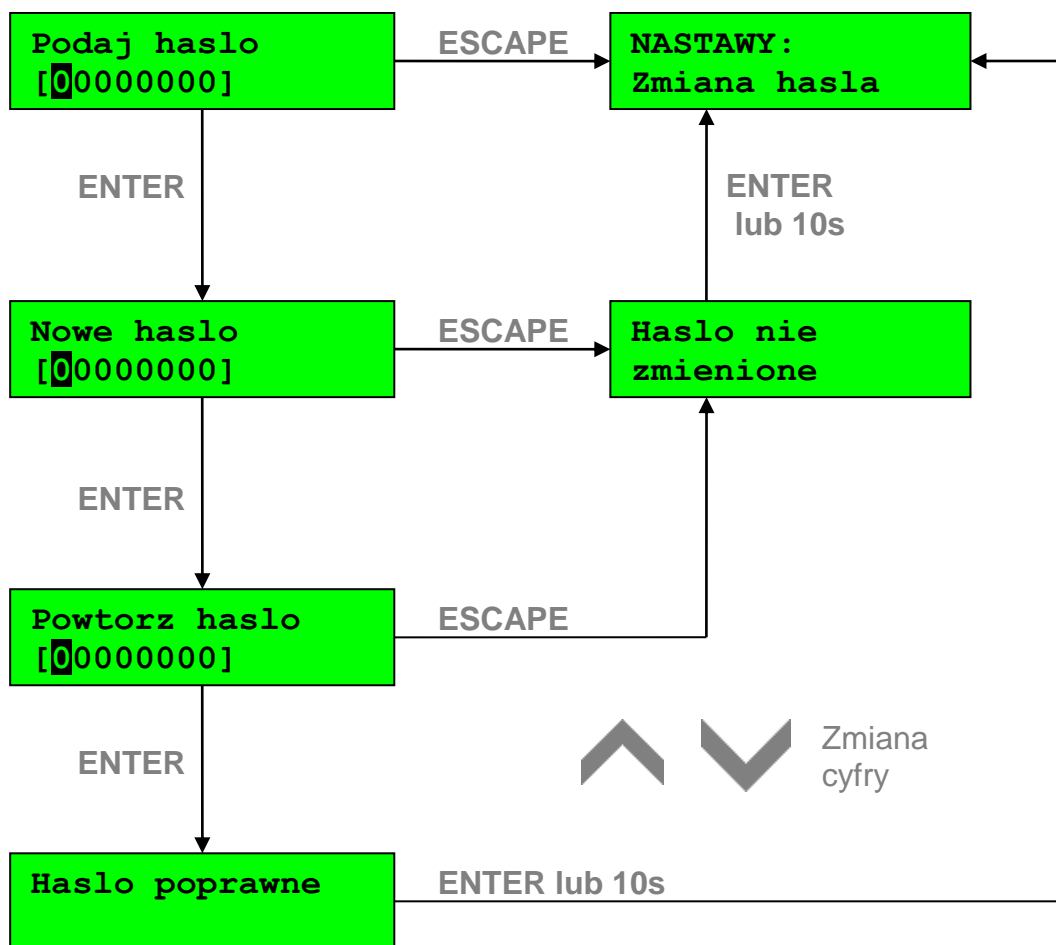

7. Menu Testy

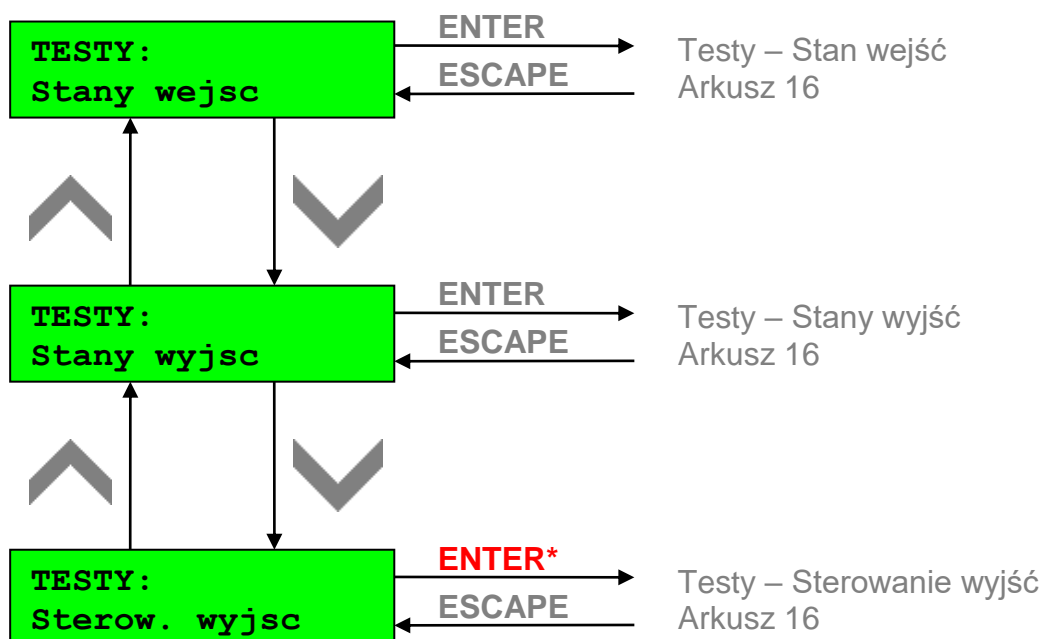

Opcja Testy - Sterowanie wyjść jest dostępna tylko po przełączeniu urządzenia w tryb „TESTY” (w menu: Polecenia – On/Off).

7.1 Testy – Stan wejść

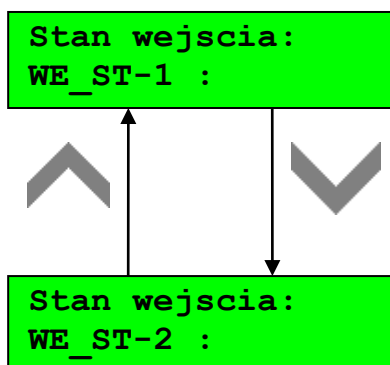

7.2 Testy – Stan wyjścia

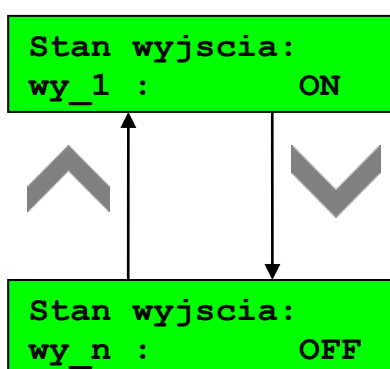

7.3 Testy – Sterowanie wyjść

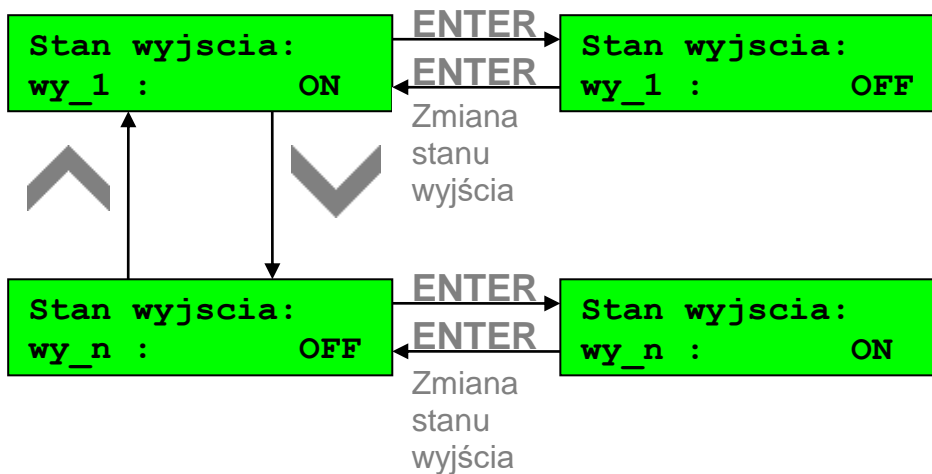

Adres producenta: **ZEG-ENERGETYKA Sp. z o.o.**
 Oddział Tychy
 ul. Fabryczna 2
 43-100 Tychy
 tel: +48 32 775 07 80
 tel/fax: +48 32 775 07 83
 e-mail: biuro@zeg-energetyka.pl
www.zeg-energetyka.pl

KONIEC

NOTATKI

A series of horizontal dotted lines providing a space for taking notes.



ZEG-ENERGETYKA Sp. z o.o.
Oddział Tychy
ul. Fabryczna 2, 43-100 Tychy
tel: +48 32 775 07 80
fax: +48 32 775 07 83
biuro@zeg-energetyka.pl
www.zeg-energetyka.pl

