

Grupa:	Energetyka – przekaźniki specjalne
Nazwa:	Zabezpieczenie transformatora SN/0,4kV
Typ:	mZAZ - T
Rodzaj dokumentacji:	Instrukcja Obsługi - Menu wyświetlacza
Nr dokumentacji:	EE424097

	nazwisko	data
opracował	Tadeusz Ochojski	2016-02-08
sprawił	Stanisław Handzlik	
zatwierdził	Tomasz Mrozek	

Przekazanie, ujawnienie lub udostępnienie przez nabywcę lub użytkownika osobom trzecim niniejszego dokumentu bez pisemnej zgody producenta traktowane będzie jako naruszenie tajemnicy Kopex Electric Systems S.A. oraz jego praw autorskich.

Wydanie: I

Data: luty 2016

SPIS TREŚCI

1.	STRUKTURA MENU PROGRAMU OBSŁUGI	3
2.	EKRAN GŁÓWNY	4
3.	MENU GŁÓWNE WYŚWIETLACZA	5
4.	MENU STAN	6
4.1	STAN – POMIARY (NA PRZYKŁADZIE PRĄDU P_ISK_I1)	7
4.2	STAN – ZDARZENIA / ZDARZENIA SYSTEMOWE	8
4.3	STAN – OSTATNIE ZAKŁÓCENIA (NA PRZYKŁADZIE ZABEZPIECZENIA IT3F>_ST. 1)	9
4.4	STAN – PKW I LICZNIKI	10
5.	MENU POLECENIA	10
5.1	POLECENIA – LICZNIKI / PKW	11
6.	MENU NASTAWY	12
6.1	NASTAWY – EDYCJA NASTAW	13
6.2	NASTAWY – KOMUNIKACJA	14
6.3	NASTAWY - ZMIANA HASŁA	15
7.	MENU TESTY	15
7.1	TESTY – STAN WEJŚCIA	16
7.2	TESTY – STAN WYJŚCIA	16
7.3	TESTY – STEROWANIE WYJŚĆ	16

1. Struktura menu programu obsługi

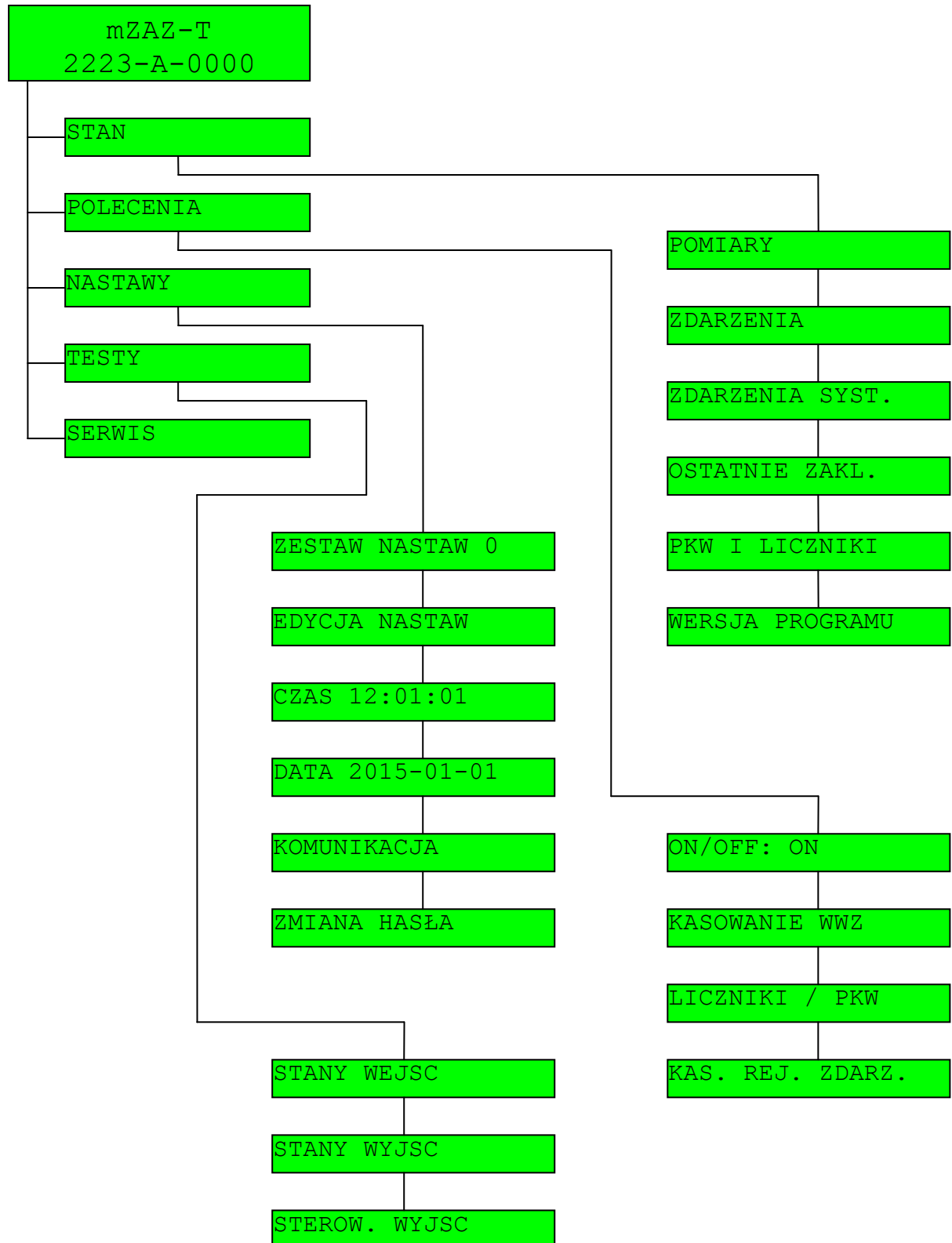

2. Ekran główny

a) bez pobudzonej sygnalizacji

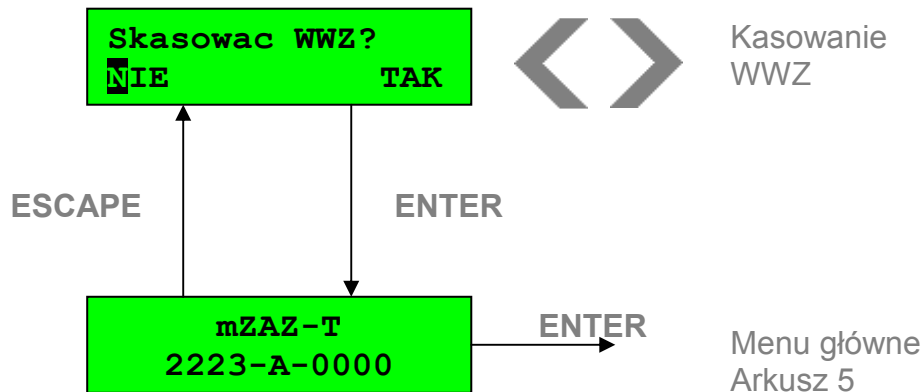

b) z pobudzoną sygnalizacją (przykład)

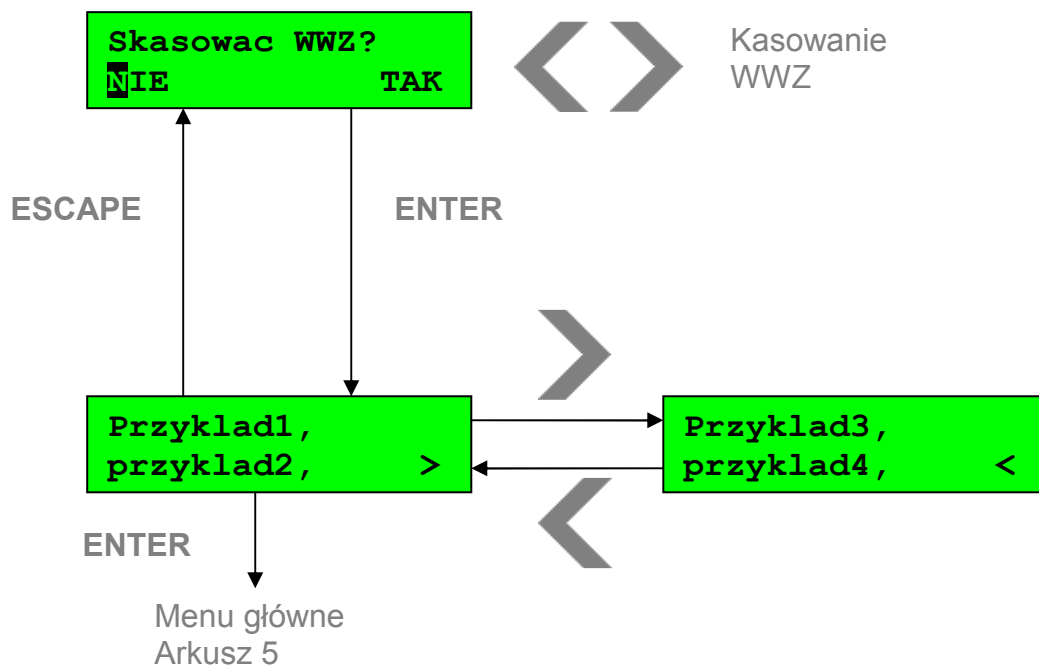

* klawisze oznaczone na czerwono, wymagają podania hasła edycyjnego.

3. Menu główne wyświetlacza

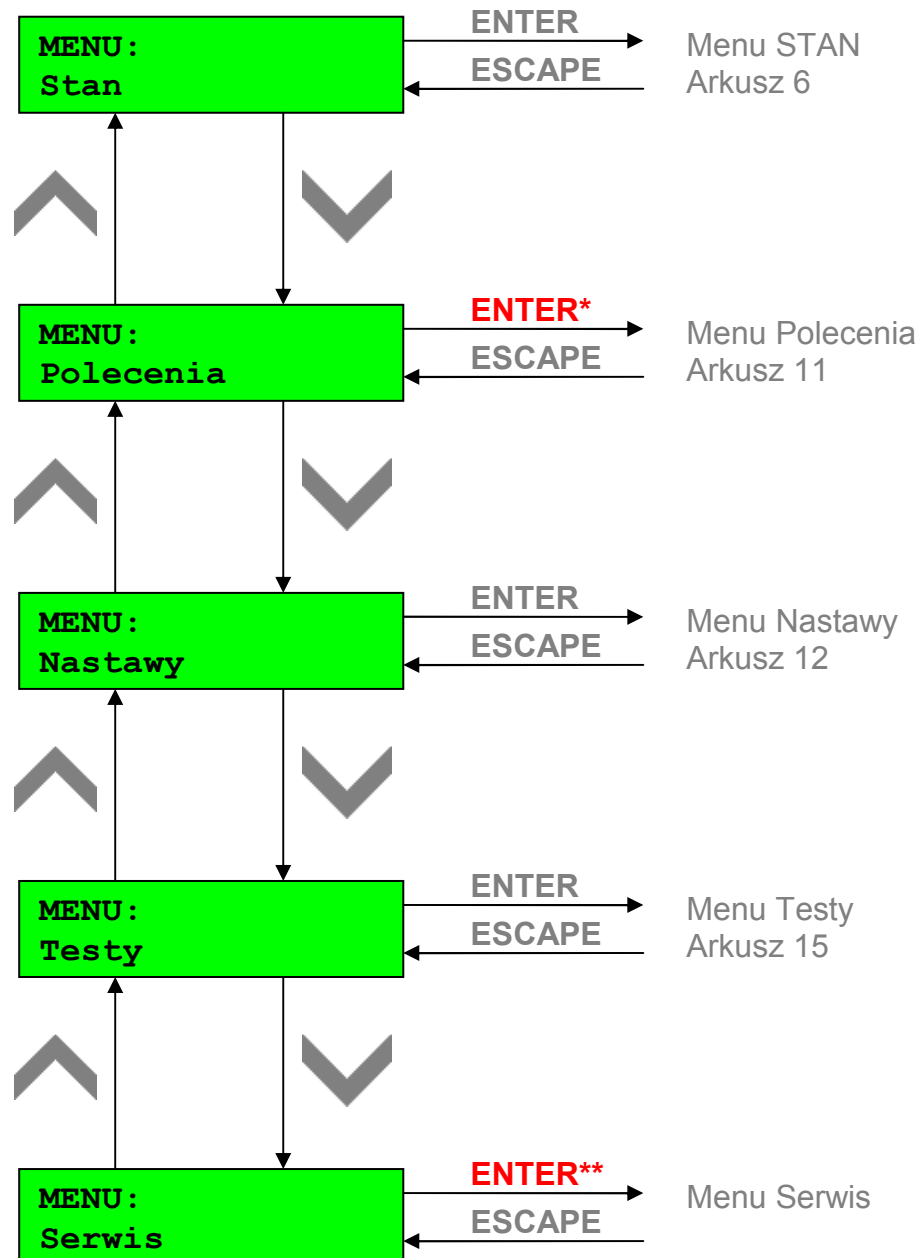

** Dostęp do menu Serwis wymaga podania hasła serwisowego.

4. Menu Stan

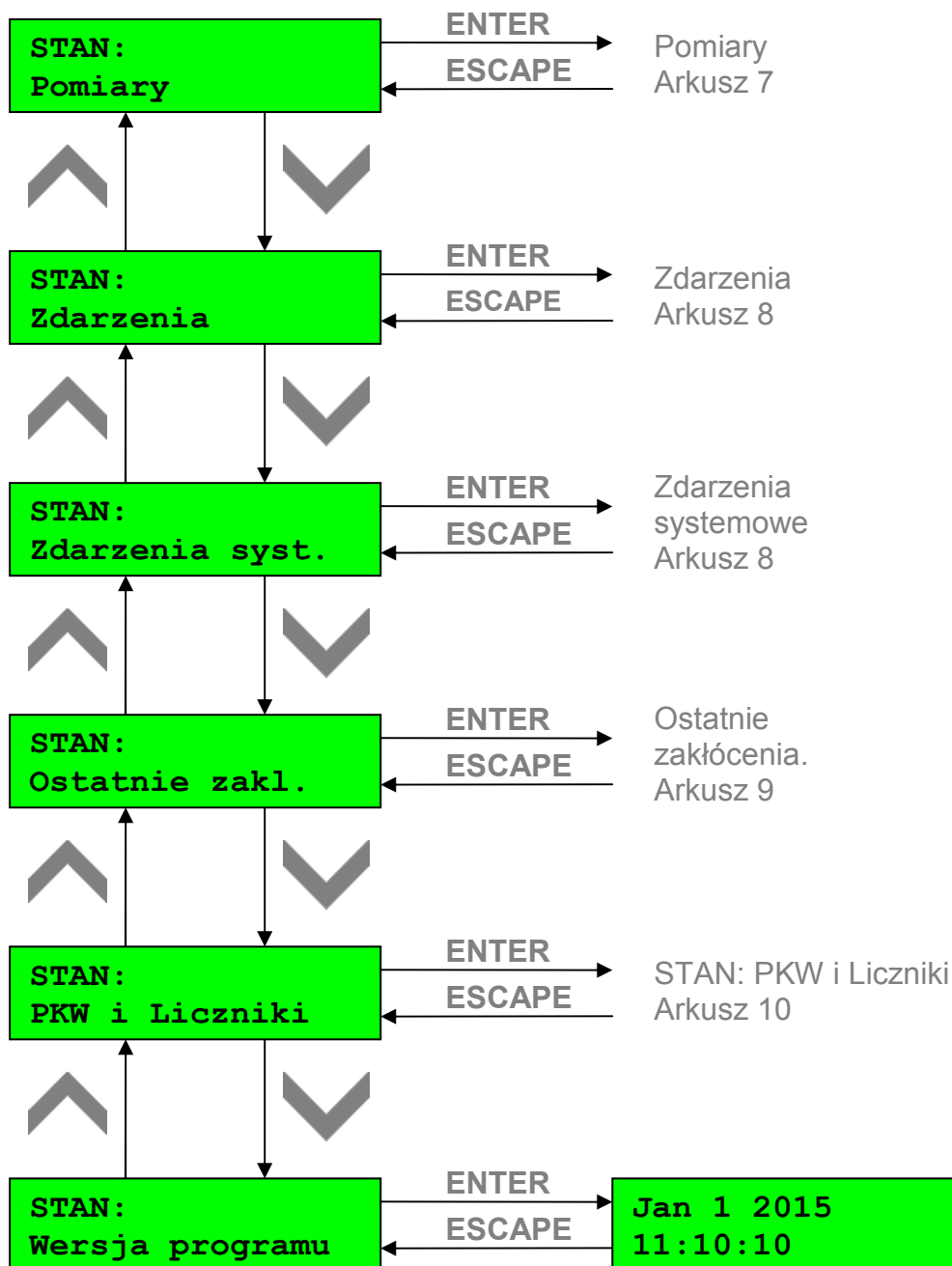

4.1 Stan – Pomiary (na przykładzie prądu P_Isk_I1)

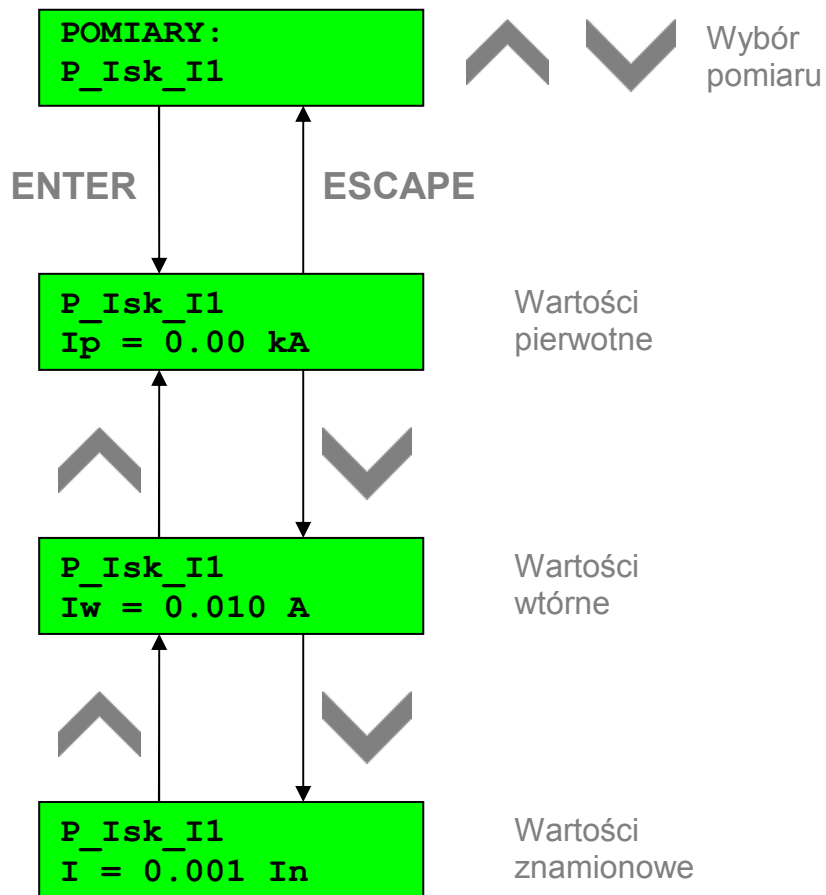

4.2 Stan – Zdarzenia / Zdarzenia systemowe

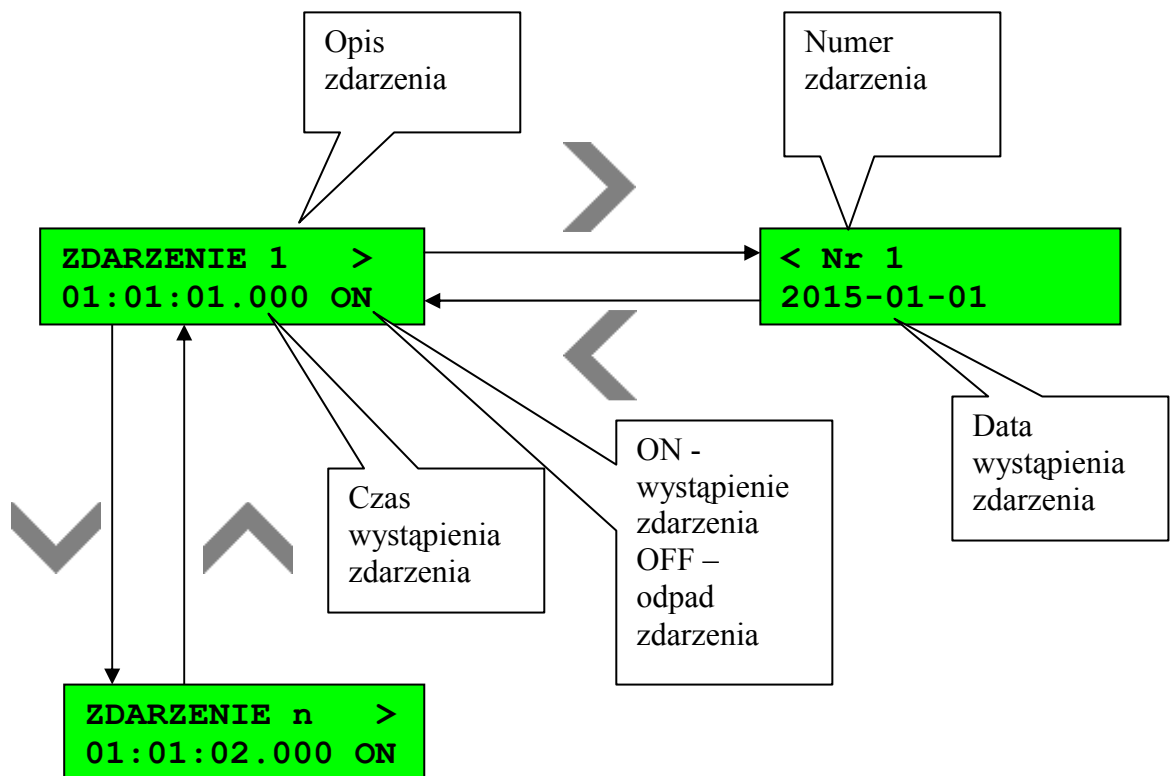

4.3 Stan – Ostatnie zakłócenia (na przykładzie zabezpieczenia It3f>_st. 1)

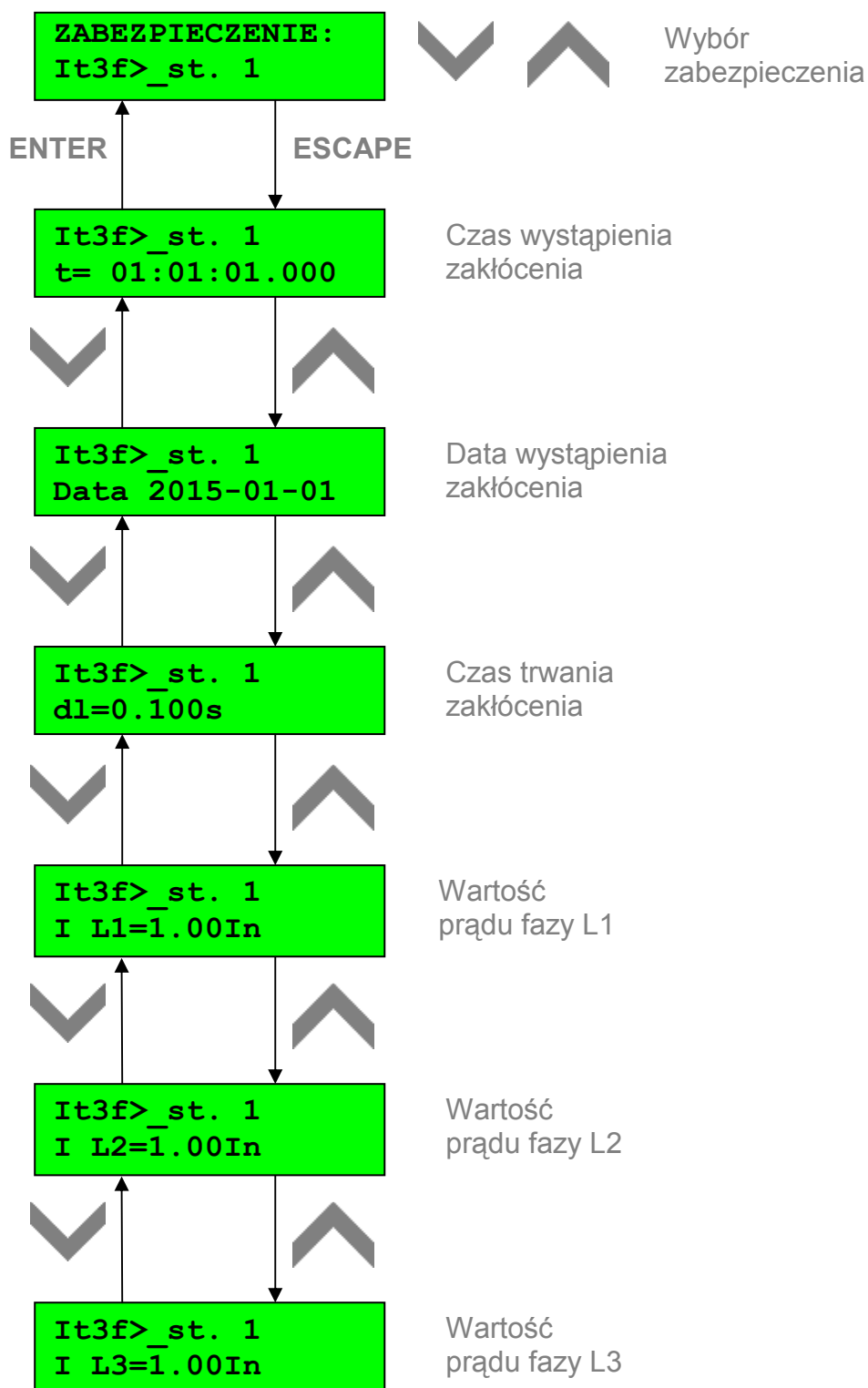

4.4 Stan – PKW i Liczniki

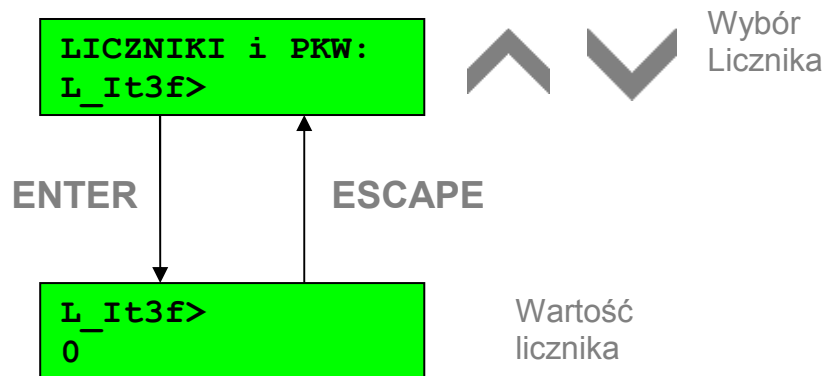

5. Menu Polecenia

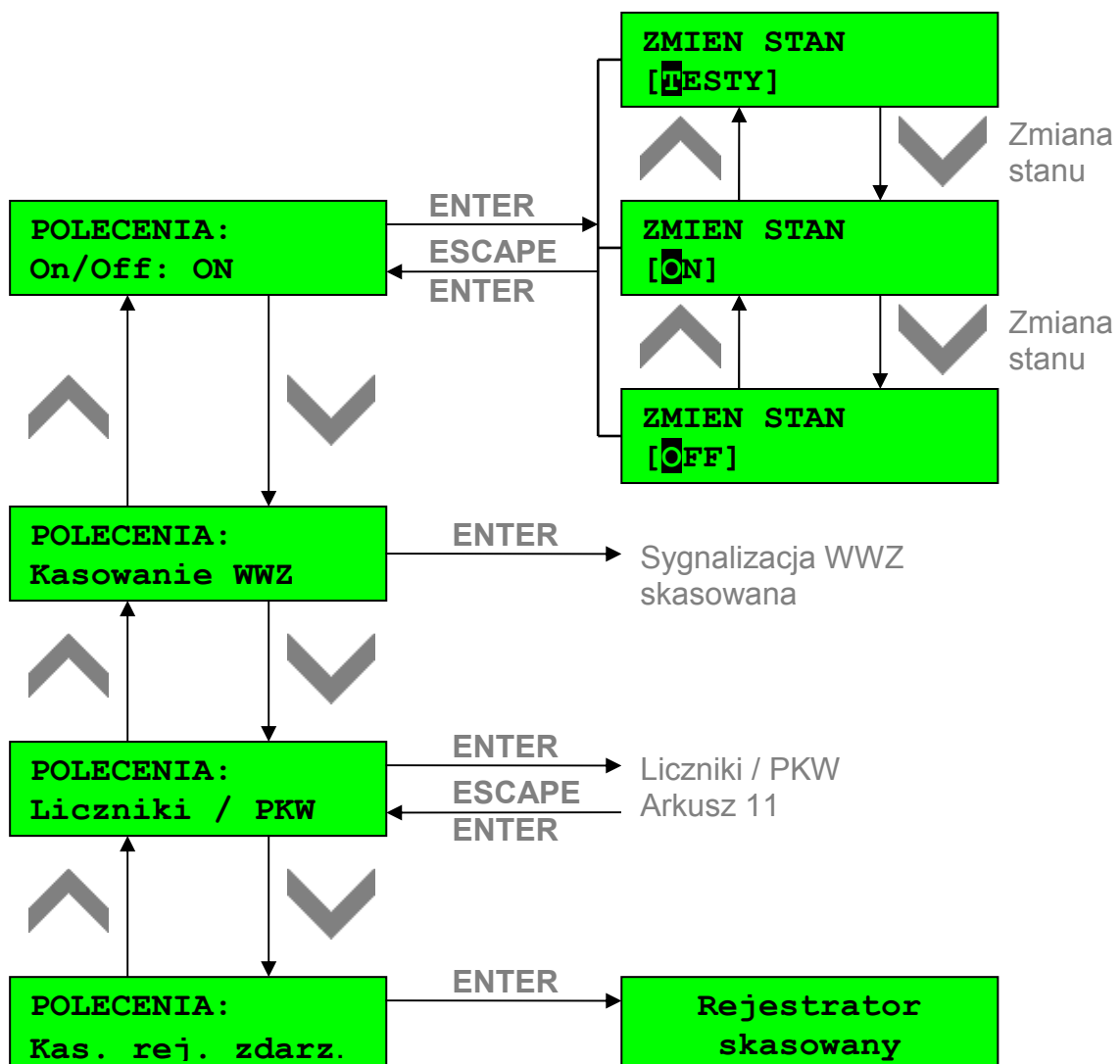

5.1 Polecenia – Liczniki / PKW



6. Menu Nastawy

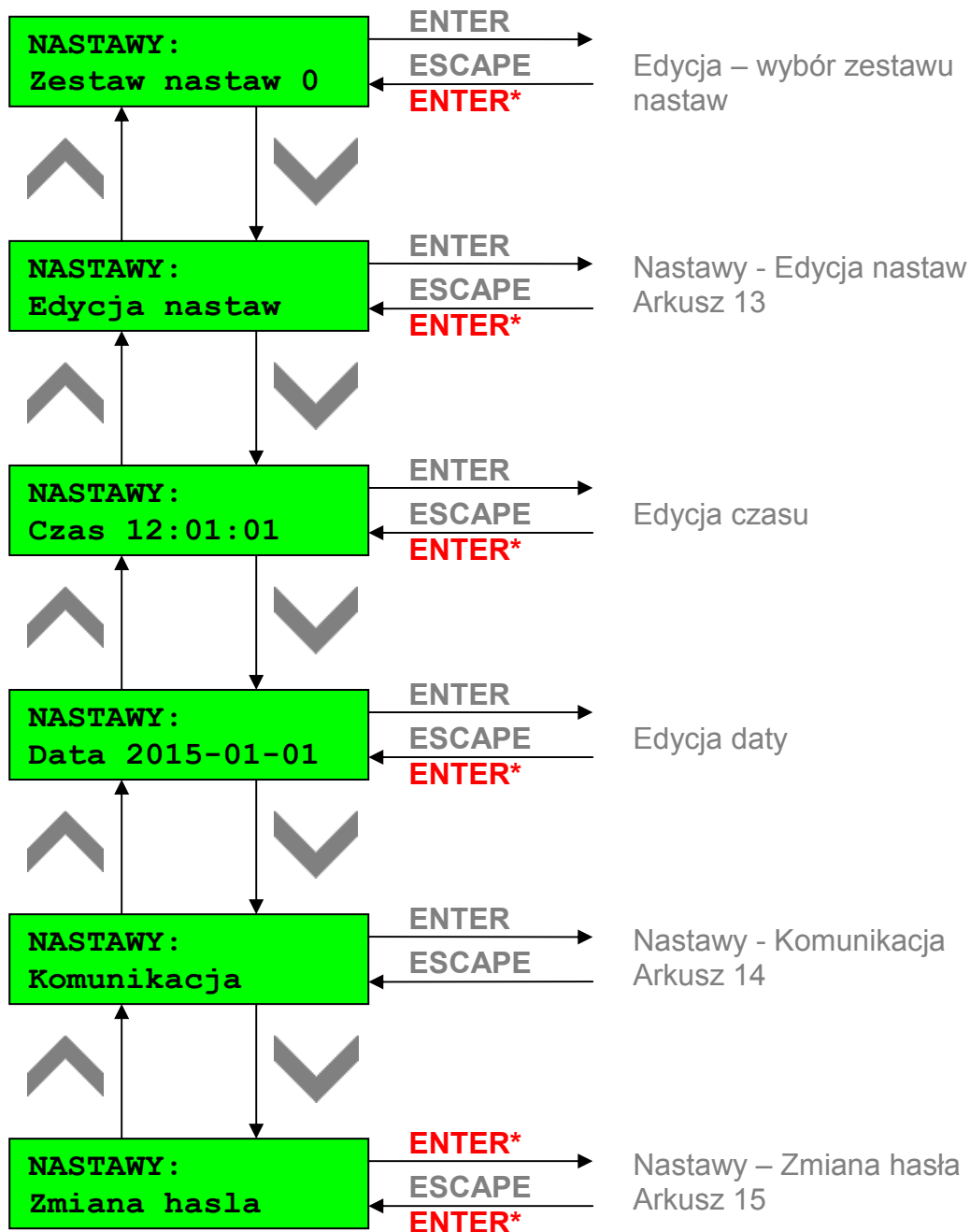

6.1 Nastawy – Edycja nastaw

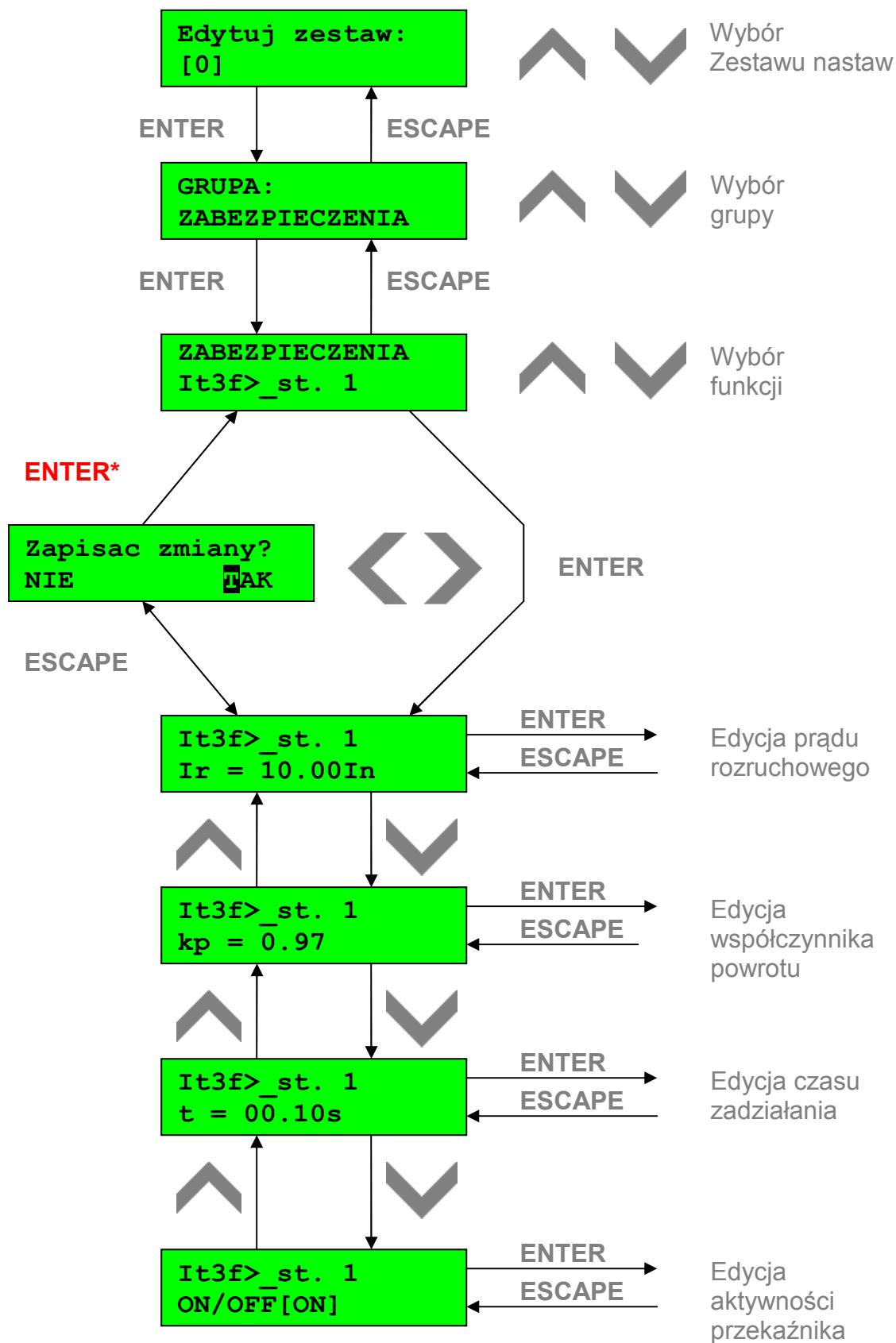

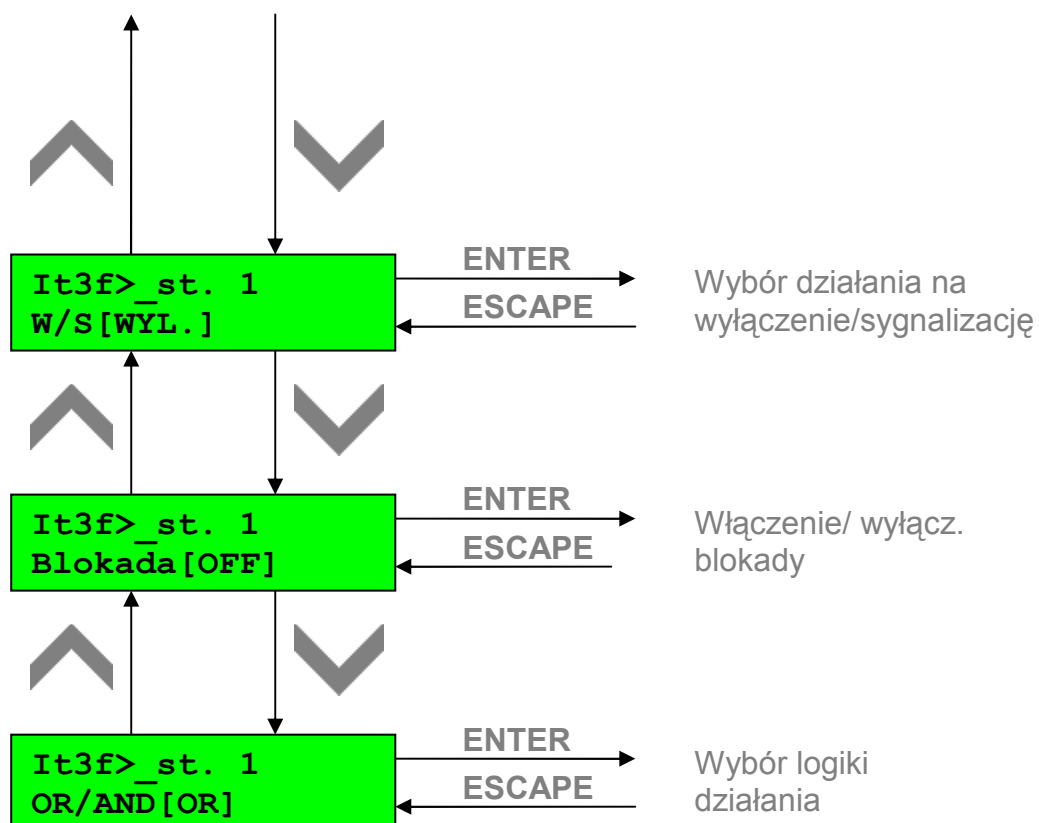

6.2 Nastawy – Komunikacja

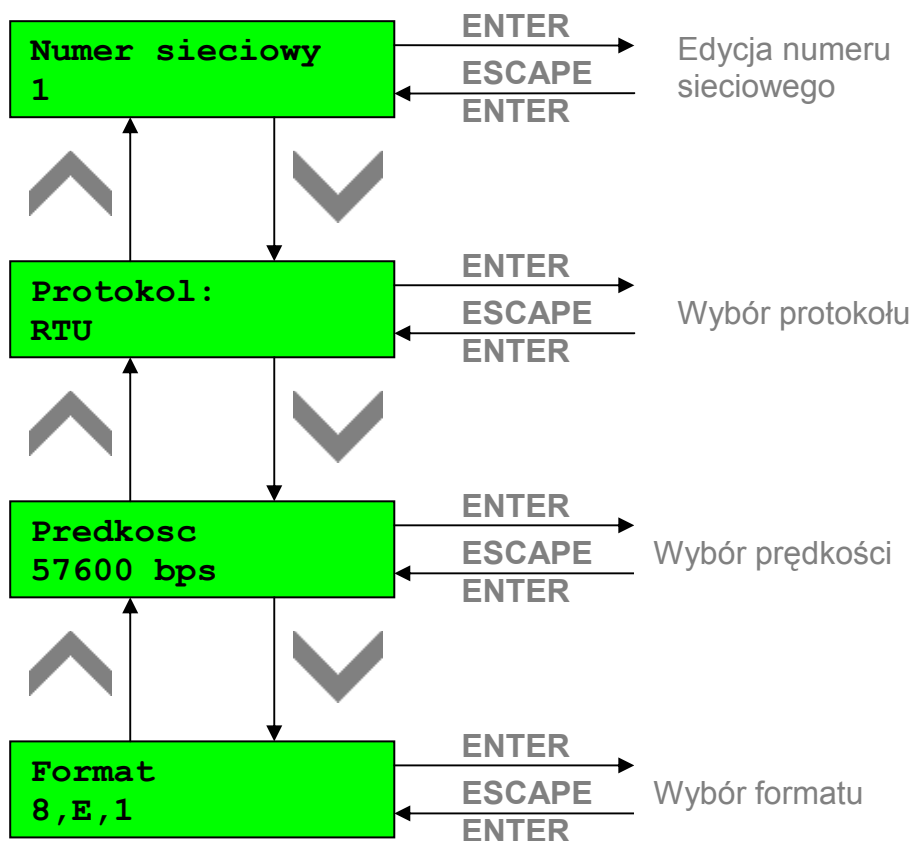

6.3 Nastawy - Zmiana hasła

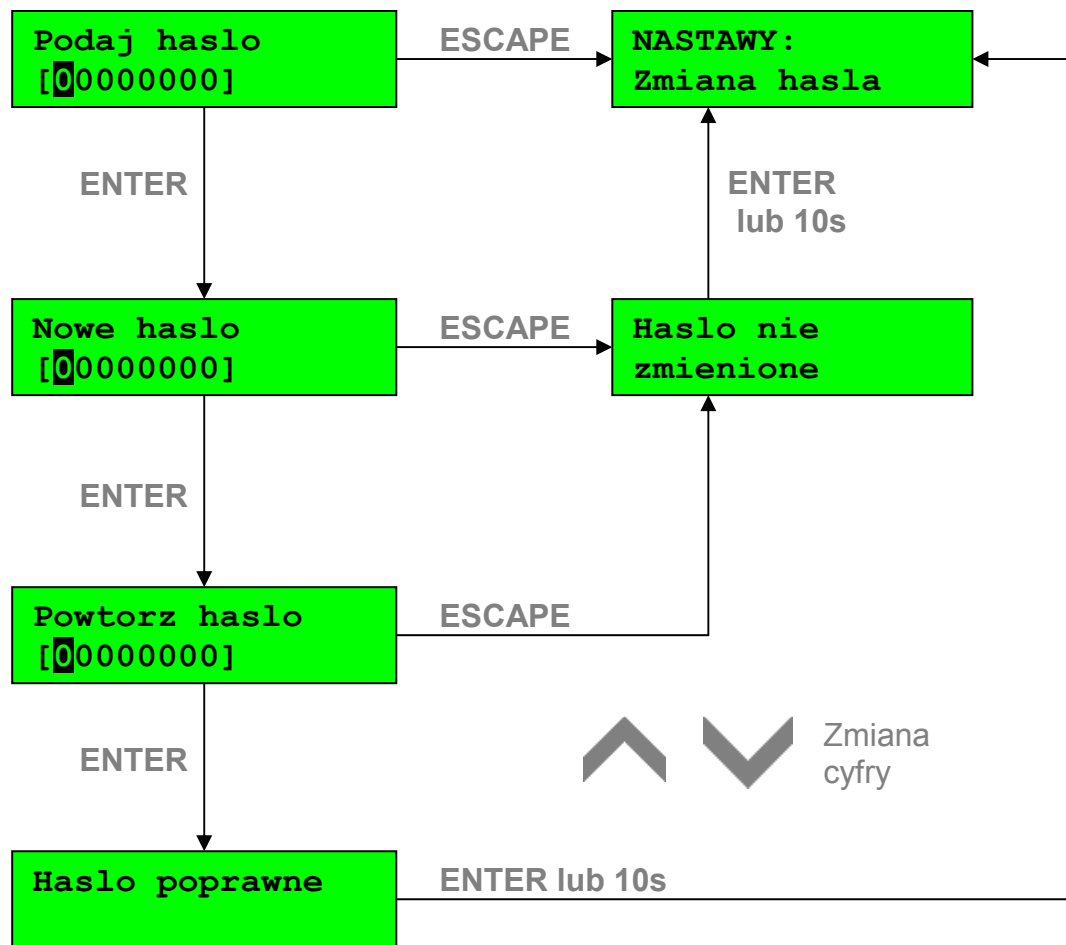

7. Menu Testy

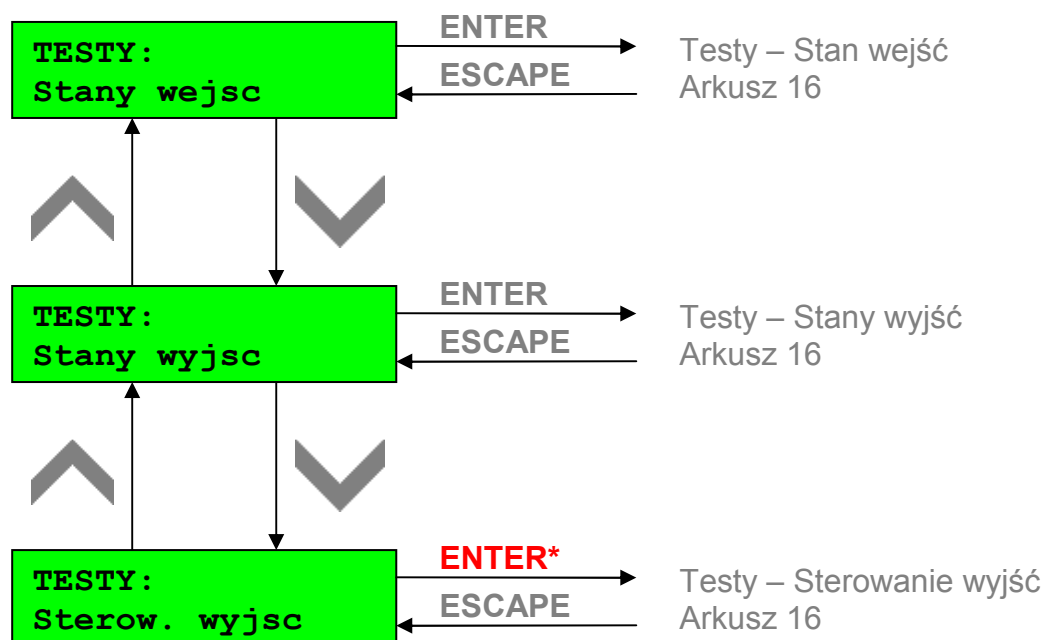

Opcja Testy - Sterowanie wyjść jest dostępna tylko po przełączeniu urządzenia w tryb „TESTY” (w menu: Polecenia – On/Off).

7.1 Testy – Stan wejścia

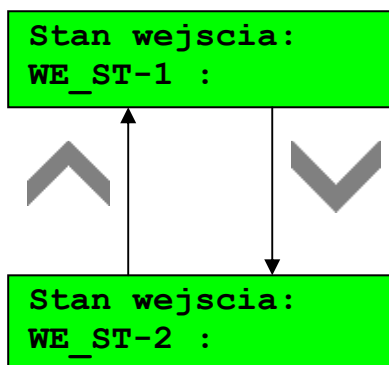

7.2 Testy – Stan wyjścia

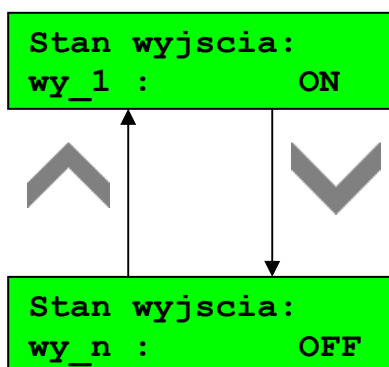

7.3 Testy – Sterowanie wyjść

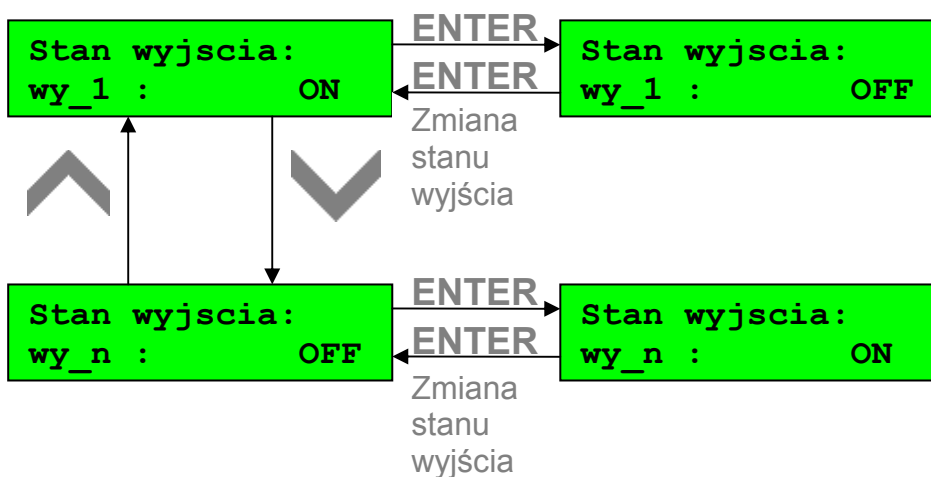

Uwagi na temat niniejszego opisu należy zgłaszać na adres producenta:

ZEG-ENERGETYKA Sp. z o. o.

ul. Fabryczna 2, 43-100 Tychy

tel.: +48 32 327 14 58, +48 32 775 07 95

fax: +48 32 327 00 32

www.zeg-energetyka.com.pl

Więcej informacji o firmie i produktach można znaleźć na stronie internetowej:

www.zeg-energetyka.com.pl